

Датчики OsiSense

Просто выбери нужный продукт

2010



XCKP / XCKD / XCKT

Пластик / Металл / Пластик

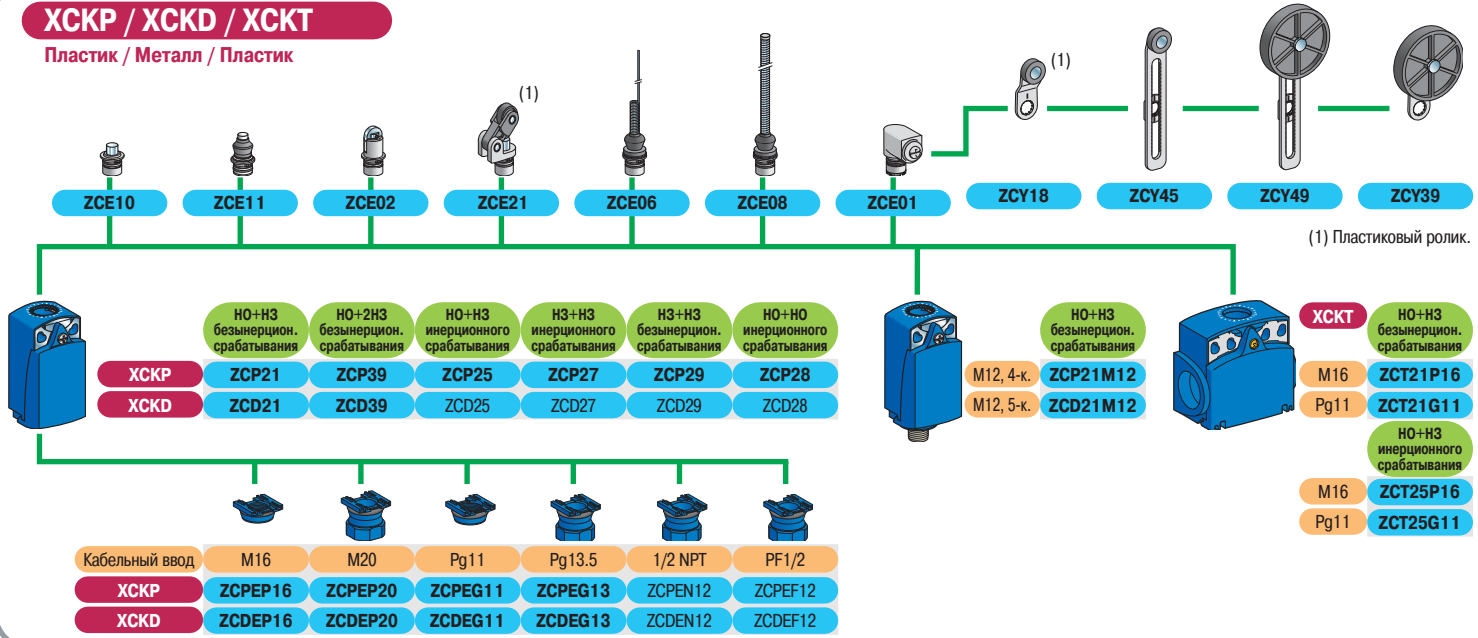

XCMD

Металл

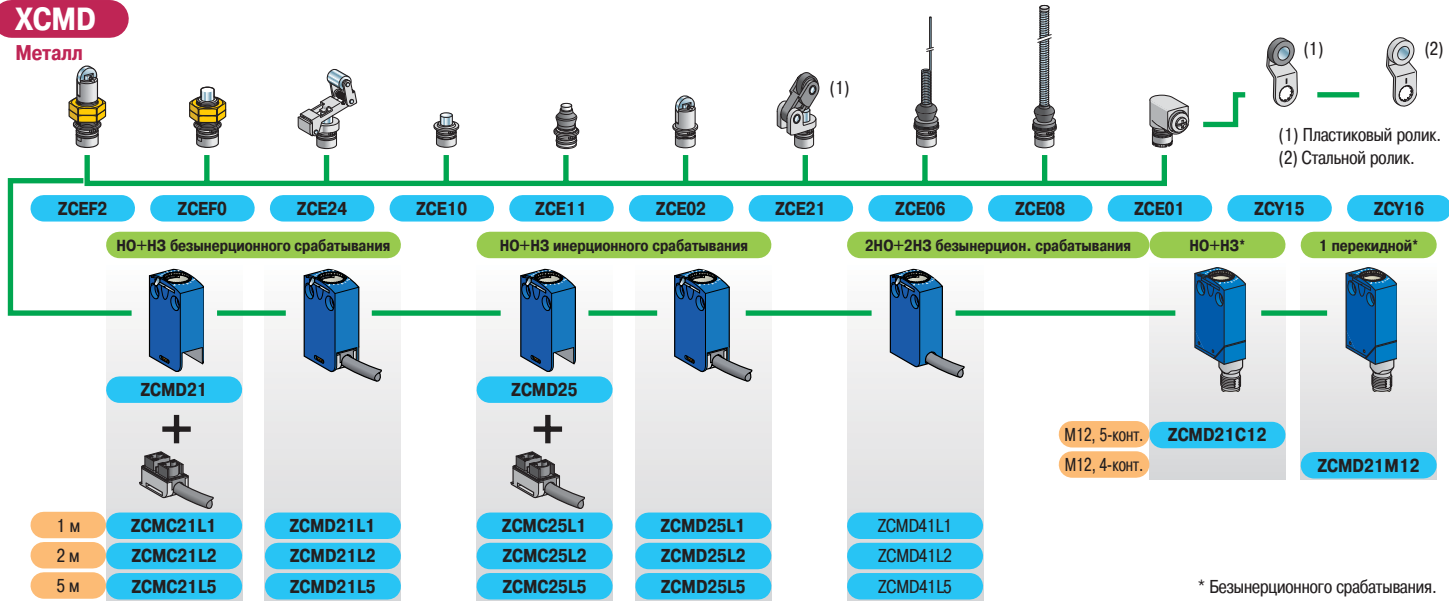

XCKM / XCKL

Металл / Металл

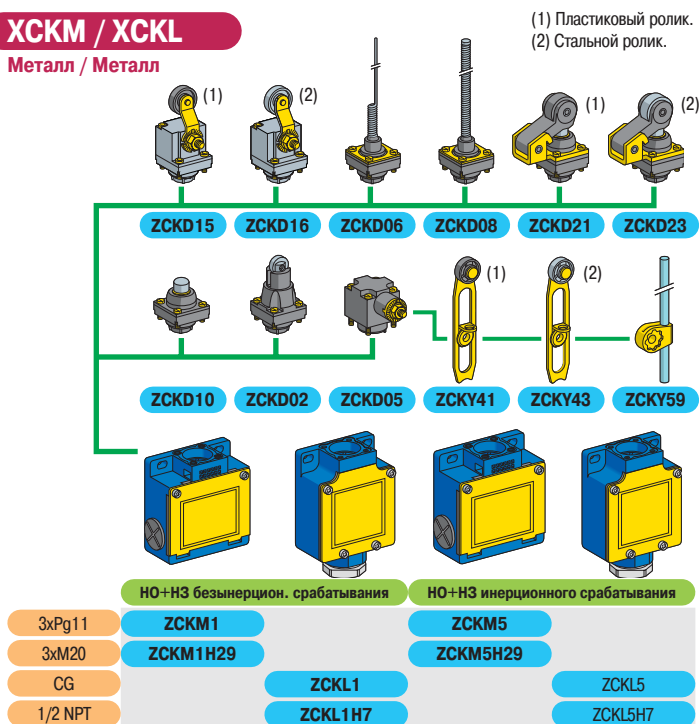

XCKJ

Металл

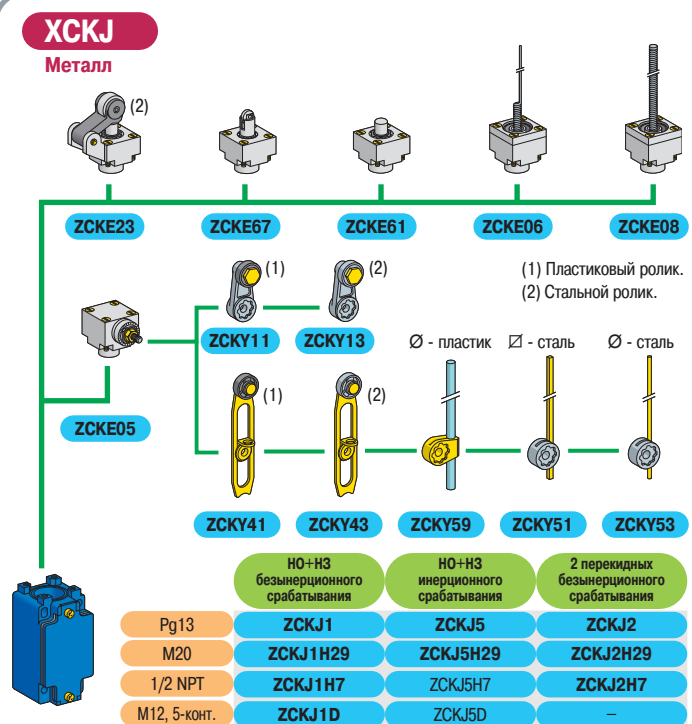

Ультразвуковые датчики: OsiSense XX

Как выбрать

1 Тип датчика
2 Зона чувствительности
3 Функция выхода
4 Тип выхода
5 Тип подключения
6 № по каталогу

	M12			M18			M30		M30, нерж. сталь
Зона чувствительности	0.05 м	0.1 м	0.15 м	0.5 м, програм.	0.5 м, програм.	1 м, програм.	8 м, програм.	1 м, програм.	
Тип подключения	M8, 4-контактный	M8, 3-контактный	M12, 4-контакт.	M12, 4-контакт.	M12, 4-контакт.	M12, 4-контактный	M12, 4-контактный	M12, 4-контактный	
HO	DC4 PNP/NPN XX512A1KAM8		XX518A1KAM12			XX630A1KAM12			
	DC3 PNP XX512A2PAM8			XX518A3PAL2	XX518A3PAM12(1)	XX63A1PAM12(1)			
			XX512A2NAM8	XX518A3NAL2	XX518A3NAM12(1)	XX63A1NAM12(1)			
HO+H3	DC4 PNP					XX630A1PCM12	XX630A3PCM12	XX630S1PCM12	
						XX630A1NCM12	XX630A3NCM12	XX630S1NCM12	
								XX630S1NCM12	
Аналогов.				XX918A3C2M12(1)	XX93A1C2M12(1)	XX930A3A2M12	XX930S1A2M12		
				XX918A3F1M12(1)	XX93A1F1M12(1)	XX930A3A1M12	XX930S1A1M12		

(1) Программируемый с ХХЗРВ100.

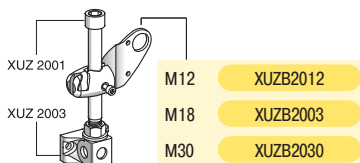
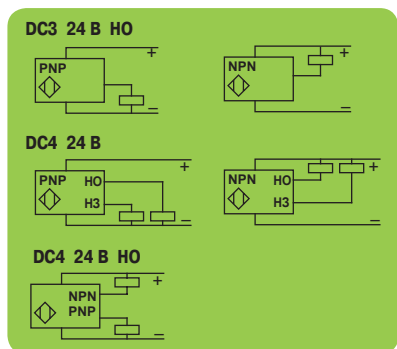

Плоские 7.6x19x33 **Плоские 16x30x74** **Плоские 60x30x18 + M18**

	Плоские 7.6x19x33		Плоские 16x30x74		Плоские 60x30x18 + M18	
Зона чувствительности	0.1 м		0.25 м		0.5 м, програм.	
HO	DC3 PNP	XX7F1A2PAL01M12	XX7K1A2PAM12		XX7V1A1PAM12(1)	
		XX7F1A2NAL01M12	XX7K1A2NAM12		XX7V1A1NAM12(1)	
Аналогов.	4...20 мА				XX9V1A1C2M12(1)	
	0...10 В				XX9V1A1F1M12(1)	

(1) Программируемый с ХХЗРВ100.

Для ХХ7К

Плоская ХХЗ3074F

Угловая ХХЗ3074S

M12 ХХЗ12

M18 ХХЗА118

M30 ХХЗ30

ХХ7F ХХЗ1933

Кабель прогр. ХХЗРВ100

Вилочные фотодатчики: OsiSense XUV

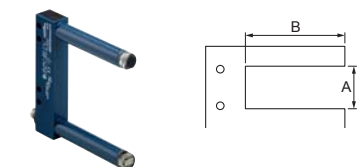

	A: 50 мм / B: 60 мм		A: 80 мм / B: 60 мм		A: 120 мм / B: 120 мм		A: 180 мм / B: 120 мм	
DC3 PNP	M8, 3-конт.	XUVR0605P A NM8	XUVR0608P A NM8	XUVR1212P A NM8	XUVR1218P A NM8			
NPN	M8, 3-конт.	XUVR0605N A NM8	XUVR0608N A NM8	XUVR1212N A NM8	XUVR1218N A NM8			
Функция выхода	HO	A	A	A	A			
	H3	B	B	B	B			

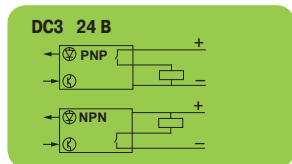

Подключение ХХ и ХУV

Кабели с гнездовыми разъемами

	Кабели с гнездовыми разъемами			Гнездовые разъемы	
M8	Прямой	Угловой	Угловой PNP LED	Прямой	Угловой
3-конт.	2 м	XZCP0566L2	XZCP0666L2	(1) 4-конт. XZCC12FDM40B	XZCC12FCM40B
	5 м	XZCP0566L5	XZCP0666L5	(2) 4-конт. XZCC12FDP40B	XZCC12FCP40B
	10 м	XZCP0566L10	XZCP0666L10		
	4-конт.	2 м	XZCP0941L2	XZCP1041L2	
5 м		XZCP0941L5	XZCP1041L5		
	10 м	XZCP0941L10	XZCP1041L10		
	M12	4-конт.	2 м	XZCP1141L2	XZCP1241L2
		5 м	XZCP1141L5	XZCP1241L5	XZCP1340L5
		10 м	XZCP1141L10	XZCP1241L10	XZCP1340L10

Штыревые разъемы

	Штыревые разъемы	
M12	Прямой	Угловой
4-конт.	XZCC12MDM40B	XZCC12MCM40B
5-конт.	XZCC12MDM50B	XZCC12MCM50B

(1) Стальное кольцо. (2) Пластиковое кольцо.

Концевые выключатели: OsiSense XC

Как выбрать

1 > 2 > 3 > 4 > Не по каталогу

Корпус

Головка

Контакты

Тип подключения

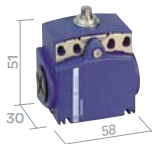

XCSD Металл	НО+НЗ*	M16	XCKD2110P16	XCKD2102P16	XCKD2121P16	XCKD2106P16	XCKD2118P16	XCKD2145P16
		Pg11	XCKD2110G11	XCKD2102G11	XCKD2121G11	XCKD2106G11	XCKD2118G11	XCKD2145G11
		M12, 5-конт.	XCKD2110M12	XCKD2102M12	XCKD2121M12	XCKD2106M12	XCKD2118M12	XCKD2145M12
XSKP Пластик	НО+НЗ*	M16	XCKP2110P16	XCKP2102P16	XCKP2121P16	XCKP2106P16	XCKP2118P16	XCKP2145P16
		Pg11	XCKP2110G11	XCKP2102G11	XCKP2121G11	XCKP2106G11	XCKP2118G11	XCKP2145G11
		M12, 4-конт.	XCKP2110M12	XCKP2102M12	XCKP2121M12	XCKP2106M12	XCKP2118M12	XCKP2145M12
XSKT Пластик	НО+НЗ*	M16	XCKT2110P16	XCKT2102P16	XCKT2121P16	XCKT2106P16	XCKT2118P16	XCKT2145P16
		Pg11	XCKT2110G11	XCKT2102G11	XCKT2121G11	XCKT2106G11	XCKT2118G11	XCKT2145G11

* Безынерционного срабатывания.

XCMD Металл	НО+НЗ*	1 м	XCMD2110L1	XCMD2102L1	XCMD2124L1	XCMD21F0L1	XCMD21F2L1	XCMD2115L1	XCMD2116L1
	НО+НЗ**	1 м	XCMD2510L1	XCMD2502L1	XCMD2524L1	XCMD25F0L1	XCMD25F2L1	XCMD2515L1	XCMD2516L1
	НО+НЗ*	M12, 5-конт.	XCMD2110C12	XCMD2102C12	XCMD2124C12	XCMD21F0C12	XCMD21F2C12	XCMD2115C12	XCMD2116C12
	1 перекидной*	M12, 4-конт.	XCMD2110M12	XCMD2102M12	XCMD2124M12	XCMD21F0M12	XCMD21F2M12	XCMD2115M12	XCMD2116M12

* Безынерционного срабатывания.

** Инерционного срабатывания.

XCKM Металл	НО+НЗ*	M20	XCKM110H29	XCKM102H29	XCKM121H29	XCKM115H29	XCKM106H29
		Pg11	XCKM110	XCKM102	XCKM121	XCKM115	XCKM106
XCKL Металл	НО+НЗ*	CG	XCKL110	XCKL102	XCKL121	XCKL115	XCKL106

* Безынерционного срабатывания.

XCKJ Металл	НО+НЗ*	M20	XCKJ161H29	XCKJ167H29	XCKJ10511H29	XCKJ10513H29	XCKJ10541H29	XCKJ10559H29
		Pg13	XCKJ161	XCKJ167	XCKJ10511	XCKJ10513	XCKJ10541	XCKJ10559
		1/2NPT	XCKJ161H7	XCKJ167H7	XCKJ10511H7	XCKJ10513H7	XCKJ10541H7	XCKJ10559H7
		M12, 5-конт.	XCKJ161D	XCKJ167D	XCKJ10511D	XCKJ10513D	XCKJ10541D	XCKJ10559D

* Безынерционного срабатывания.

(1) Пластиковый ролик. (2) Стальной ролик.

XCSA Металл		НЗ+2НО инерц. срабатывания	2НЗ+НО инерц. срабатывания	3НЗ инерц срабатывания	Принадлежности	
	M20	XCSA502	XCSA702	XCSA802	XCSZ01	XCSZ03
	Pg13	XCSA501	XCSA701	XCSA801		
	1/2NPT	XCSA503	XCSA703	XCSA803		

XCSPA Пластик		НЗ+НО инерц. срабатывания	2НЗ инерц. срабатывания	2НО+НЗ инерц. срабатывания	2НЗ+НО инерц. срабатывания	2НЗ+НО безынер. срабатывания	Принадлежности	
	M16	XCSPA592	XCSPA792	XCSPA892	XCSPA992	XCSPA492	XCSZ11	XCSZ13
	Pg11	XCSPA591	XCSPA791	XCSPA891	XCSPA991	XCSPA491		
	1/2NPT	XCSPA593	XCSPA793	XCSPA893	XCSPA993	XCSPA493		

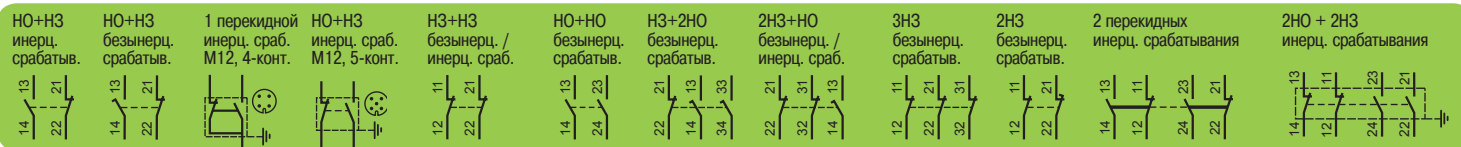

- M16 Кабельный ввод ISO M16x1.5
- M20 Кабельный ввод ISO M16x1.5
- Pg11 Кабельный ввод Pg 11
- Pg13 Кабельный ввод Pg 13
- 1/2NPT Кабельный ввод 1/2" NPT
- PF1/2 Кабельный ввод 1/2" PF
- CG Кабельный ввод с муфтой

Подключение XC

Кабели с гнездовыми разъемами			Гнездовые разъемы				
M12		Прямой	Угловой	Угловой PNP LED	M12	Прямой	Угловой
4-конт.	2 м	XZCP1141L2	XZCP1241L2	XZCP1340L2	(1) 4-конт.	XZCC12FDM40B	XZCC12FCM40B
	5 м	XZCP1141L5	XZCP1241L5	XZCP1340L5	(2) 4-конт.	XZCC12FDP40B	XZCC12FCP40B
	10 м	XZCP1141L10	XZCP1241L10	XZCP1340L10	(1) 5-конт.	XZCC12FDM50B	XZCC12FCM50B
5-конт.	5 м	XZCP1164L5	XZCP1264L5				

(1) Стальное кольцо. (2) Пластиковое кольцо.

Датчики давления: OsiSense XM

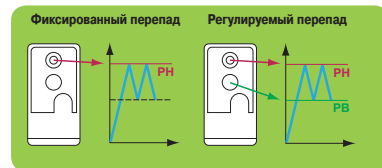

XMLA / XMLB
Электромеханические

Смазочные масла, воздух, пресная вода, морская вода / температура до 70 °C

1 перекидной контакт, фиксированный перепад

1 перекидной контакт, регулируемый перепад

Винтовые клеммы	1 перекидной контакт, фиксированный перепад		1 перекидной контакт, регулируемый перепад					
	Bars	psi	ISO M20	Pg13	DIN C разъемом	ISO M20	Pg13	DIN C разъемом
<p>G 1/4", гнездовой</p>	-1	-14.5	XMLAM01V2S12	XMLAM01V2S11	XMLAM01V2C11	XMLBM02V2S12	XMLBM02V2S11	XMLBM02V2C11
	2.5	36.3	XMLA002A2S12	XMLA002A2S11	XMLA002A2C11	XMLB002A2S12	XMLB002A2S11	XMLB002A2C11
	4	58	XMLA004A2S12	XMLA004A2S11	XMLA004A2C11	XMLB004A2S12	XMLB004A2S11	XMLB004A2C11
	10	145	XMLA010A2S12	XMLA010A2S11	XMLA010A2C11	XMLB010A2S12	XMLB010A2S11	XMLB010A2C11
	20	290	XMLA020A2S12	XMLA020A2S11	XMLA020A2C11	XMLB020A2S12	XMLB020A2S11	XMLB020A2C11
	35	508	XMLA035A2S12	XMLA035A2S11	XMLA035A2C11	XMLB035A2S12	XMLB035A2S11	XMLB035A2C11

Смазочные масла / температура до 160 °C

1	70	160	300	500	14.5	1015	2320	4350	7250	XMLA001R2S12	XMLA001R2S11	XMLA001R2C11	XMLB001R2S12	XMLB001R2S11	XMLB001R2C11
										XMLA007D2S12	XMLA007D2S11	XMLA007D2C11	XMLB007D2S12	XMLB007D2S11	XMLB007D2C11
										XMLA160D2S12	XMLA160D2S11	XMLA160D2C11	XMLB160D2S12	XMLB160D2S11	XMLB160D2C11
										XMLA300D2S12	XMLA300D2S11	XMLA300D2C11	XMLB300D2S12	XMLB300D2S11	XMLB300D2C11
										XMLA500D2S12	XMLA500D2S11	XMLA500D2C11	XMLB500D2S12	XMLB500D2S11	XMLB500D2C11

XMLF
Электронные + дисплей

Смазочные масла, воздух, пресная вода, морская вода, агрессивные жидкости

-15...+80 °C

M12, 4-контактный

G 1/4", гнездовой

Bars	psi	Аналоговый выход		Аналоговый + дискретный выход		Аналог. + дискрет. выход
		4...20 mA	0...10 В	PNP или NPN - НО или НЗ	НО или НЗ	2 x (PNP или NPN)
-1	-14.5	XMLFM01D2015	XMLFM01D2115	XMLFM01D2025	XMLFM01D2125	XMLFM01D2035
1	14.5	XMLF001D2015	XMLF001D2115	XMLF001D2025	XMLF001D2125	XMLF001D2035
2.5	36.25	XMLF002D2015	XMLF002D2115	XMLF002D2025	XMLF002D2125	XMLF002D2035
10	145	XMLF010D2015	XMLF010D2115	XMLF010D2025	XMLF010D2125	XMLF010D2035
016	232	XMLF016D2015	XMLF016D2115	XMLF016D2025	XMLF016D2125	XMLF016D2035
025	362.5	XMLF025D2015	XMLF025D2115	XMLF025D2025	XMLF025D2125	XMLF025D2035
040	580	XMLF040D2015	XMLF040D2115	XMLF040D2025	XMLF040D2125	XMLF040D2035
070	1015	XMLF070D2015	XMLF070D2115	XMLF070D2025	XMLF070D2125	XMLF070D2035
100	1450	XMLF100D2015	XMLF100D2115	XMLF100D2025	XMLF100D2125	XMLF100D2035
160	2320	XMLF160D2015	XMLF160D2115	XMLF160D2025	XMLF160D2125	XMLF160D2035
250	3625	XMLF250D2015	XMLF250D2115	XMLF250D2025	XMLF250D2125	XMLF250D2035
400	5800	XMLF400D2015	XMLF400D2115	XMLF400D2025	XMLF400D2125	XMLF400D2035
600	8700	XMLF600D2015	XMLF600D2115	XMLF600D2025	XMLF600D2125	XMLF600D2035

XMLG
Электронные

Смазочные масла, воздух, пресная вода, морская вода, агрессивные жидкости

-15...+125 °C

M12, 4-контактный

G 1/4", штыревой

Bars	psi	Аналоговый выход	
		4...20 mA	0...10 В
-1	-14.5	XMLGM01D21	XMLGM01D71
1	14.5	XMLG001D21	XMLG001D71
6	87	XMLG006D21	XMLG006D71
10	145	XMLG010D21	XMLG010D71
16	232	XMLG016D21	XMLG016D71
025	362.5	XMLG025D21	XMLG025D71
100	1450	XMLG100D21	XMLG100D71
250	3625	XMLG250D21	XMLG250D71
400	5800	XMLG400D21	XMLG400D71

Подключение XM

M12	Кабели с гнездовыми разъемами			Гнездовые разъемы		Гнездовой разъем	
	4-конт.	Прямой	Угловой	Угловой PNP LED	Прямой	Угловой	Угловой
2 м	XZCP1141L2	XZCP1241L2	XZCP1340L2	(1) 4-конт.	XZCC12FDM40B	XZCC12FCM40B	4-конт. XZCC43FCP40B
5 м	XZCP1141L5	XZCP1241L5	XZCP1340L5	(2) 4-конт.	XZCC12FDP40B	XZCC12FCP40B	
10 м	XZCP1141L10	XZCP1241L10	XZCP1340L10				

(1) Стальное кольцо. (2) Пластиковое кольцо.

Индуктивные датчики: OsiSense XS

Как выбрать



Скрытый монтаж



Удлиненный

			M8		M12		M18	
Зона чувствительности			1.5 мм	2.5 мм	2 мм	4 мм	5 мм	8 мм
DC3	PNP	С кабелем	XS508B1P A L2	XS108B3P A L2	XS512B1P A L2	XS112B3P A L2	XS518B1P A L2	XS118B3P A L2
		С разъемом	XS508B1P A M8	XS108B3P A M8	XS512B1P A M12	XS112B3P A M12	XS518B1P A M12	XS118B3P A M12
	NPN	С кабелем	XS508B1N A L2	XS108B3N A L2	XS512B1N A L2	XS112B3N A L2	XS518B1N A L2	XS118B3N A L2
		С разъемом	XS508B1N A M8	XS108B3N A M8	XS512B1N A M12	XS112B3N A M12	XS518B1N A M12	XS118B3N A M12
DC2	С кабелем	XS508BSC A L2	XS608B3C A L2	XS512BSD A L2	XS612B3D A L2	XS518BSD A L2	XS618B3D A L2	
	С разъемом	XS508BSC A L01M12	XS608B3C A L01M12	XS512BSD A M12	XS612B3D A M12	XS518BSD A M12	XS618B3D A M12	
DC3	PNP	С кабелем	XS508BLP A L2	XS608B1P A L2	XS512BLP A L2	XS612B1P A L2	XS518BLP A L2	XS618B1P A L2
		С разъемом	XS508BLP A M12	XS608B1P A M12	XS512BLP A M12	XS612B1P A M12	XS518BLP A M12	XS618B1P A M12
	NPN	С кабелем	XS508BLN A L2	XS608B1N A L2	XS512BLN A L2	XS612B1N A L2	XS518BLN A L2	XS618B1N A L2
		С разъемом	XS508BLN A M12	XS608B1N A M12	XS512BLN A M12	XS612B1N A M12	XS518BLN A M12	XS618B1N A M12
DC2	С кабелем	XS508B1D A L2	XS608B1D A L2	XS512B1D A L2	XS612B1D A L2	XS518B1D A L2	XS618B1D A L2	
	С разъемом	XS508B1D A M12	XS608B1D A M12	XS512B1D A M12	XS612B1D A M12	XS518B1D A M12	XS618B1D A M12	
AC/DC	С кабелем			XS512B1M A L2	XS612B1M A L2	XS518B1M A L2	XS618B1M A L2	
	С разъемом			XS512B1M A U20	XS612B1M A U20	XS518B1M A U20	XS618B1M A U20	
Функция выхода	HO		A	A	A	A	A	
	H3		B	B	B	B	B	

Скрытый монтаж

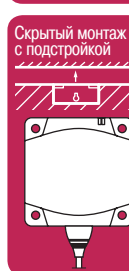
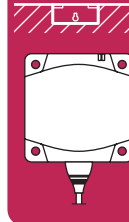

Скрытый монтаж с подстройкой



			8x22x8 мм	15x32x8 мм	26x26x13 мм	40x40x15 мм	80x80x26 мм
Зона чувствительности			2.5 мм	5 мм	10 мм	15 мм	40 мм
DC3	PNP	С кабелем	XS7J1A1P A L2	XS7F1A1P A L2	XS7E1A1P A L2	XS7C1A1P A L2	XS7D1A1P A L2
		С разъемом	XS7J1A1P A L01M8	XS7F1A1P A L01M8	XS7E1A1P A M8	XS7C1A1P A M8	XS7D1A1P A M12
	NPN	С кабелем	XS7J1A1N A L2	XS7F1A1N A L2	XS7E1A1N A L2	XS7C1A1N A L2	XS7D1A1N A L2
		С разъемом	XS7J1A1N A L01M8	XS7F1A1N A L01M8	XS7E1A1N A M8	XS7C1A1N A M8	XS7D1A1N A M12
DC2	С кабелем	XS7J1A1D A L2	XS7F1A1D A L2	XS7E1A1D A L2	XS7C1A1D A L2	XS7D1A1D A L2	
	С разъемом	XS7J1A1D A L01M8	XS7F1A1D A L01M8	XS7E1A1D A M8	XS7C1A1D A M8	XS7D1A1D A M12	
DC3	PNP	С кабелем			XS8E1A1P A L2	XS8C1A1P A L2	XS8D1A1P A L2
		С разъемом			XS8E1A1P A M8	XS8C1A1P A M8	XS8D1A1P A M12
	NPN	С кабелем			XS8E1A1N A L2	XS8C1A1N A L2	XS8D1A1N A L2
		С разъемом			XS8E1A1N A M8	XS8C1A1N A M8	XS8D1A1N A M12
AC/DC	С кабелем			XS8E1A1M A L2	XS8C1A1M A L2	XS8D1A1M A L2	
	С разъемом			XS8E1A1M A L01U20	XS8C1A1M A L01U20	XS8D1A1M A U20	
Функция выхода	HO		A	A	A	A	
	H3		B	B	B	B	

XS.....M8:
Разъем M8, 3-контактный

XS.....M12:
Разъем M12, 4-контактный

XS.....U20:
Разъем 1/2", 3-контактный

Подключение XS

		Кабели с гнездовыми разъемами	
		Прямой	Угловой
M8	3-конт.	2 м XZCP0566L2	XZCP0666L2
		5 м XZCP0566L5	XZCP0666L5
		10 м XZCP0566L10	XZCP0666L10
1/2"	3-конт.	5 м XZCP1865L5	XZCP1965L5
M12	4-конт.	2 м XZCP1141L2	XZCP1241L2
		5 м XZCP1141L5	XZCP1241L5
		10 м XZCP1141L10	XZCP1241L10

Винтовые Pg

DC4
DC2
AC/DC
AC

DC3 24V
PNP
DC4 24V
PNP
AC/DC

Фотоэлектрические датчики



M30		
	10 мм	15 мм
L2	XS530B1P A L2	XS130B3P A L2
M12	XS530B1P A M12	XS130B3P A M12
L2	XS530B1N A L2	XS130B3N A L2
M12	XS530B1N A M12	XS130B3N A M12
L2	XS530BSD A L2	XS630B3D A L2
M12	XS530BSD A M12	XS630B3D A M12
L2	XS530BLP A L2	XS630B1P A L2
M12	XS530BLP A M12	XS630B1P A M12
L2	XS530BLN A L2	XS630B1N A L2
M12	XS530BLN A M12	XS630B1N A M12
L2	XS530B1D A L2	XS630B1D A L2
M12	XS530B1D A M12	XS630B1D A M12
L2	XS530B1M A L2	XS630B1M A L2
U20	XS530B1M A U20	XS630B1M A U20
	A	A
	B	B

Принадлежности



M8	XSZB108
M12	XSZB112
M18	XSZB118
M30	XSZB130



КЛЕММЫ 13



Скрытый монтаж



Выступающий монтаж

	15 мм	20 мм	40 мм
PNP	HO+H3 XS7C40PC440	XS8C40PC440	XS8C40PC449
NPN	HO+H3 XS7C40NC440	XS8C40NC440	XS8C40NC449
	HO XS7C40DA210	XS8C40DA210	
	HO или H3 XS7C40DP210	XS8C40DP210	
	HO или H3 XS7C40MP230	XS8C40MP230	
	HO или H3 XS7C40FP260	XS8C40FP260	

Принадлежности



Щёлк!



Для 26x26	XSZBE00	XSZBE90
Для 40x40	XSZBC00	XSZBC90

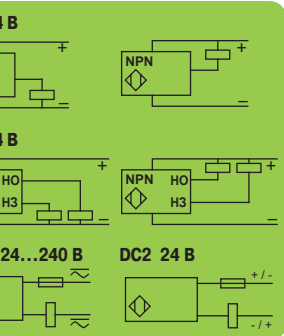

PNP LED	CP1340L2
	CP1340L5
	CP1340L10

Гнездовые разъемы

M12	Прямой	Угловой
4-конт. (1)	XZCC12FDM40B	XZCC12FCM40B
4-конт. (2)	XZCC12FDP40B	XZCC12FCP40B

(1) Стальное кольцо. (2) Пластиковое кольцо.

Зона чувствительности			M18 металл		M18 пластик		
Рассеивание 	0.6 м	DC3	PNP	С кабелем	XUB5BP A NL2	XUB5AP A NL2	
				С разъемом 4P	XUB5BP A NM12	XUB5AP A NM12	
				NPN	С кабелем	XUB5BN A NL2	XUB5AN A NL2
				С разъемом 4P	XUB5BN A NM12	XUB5AN A NM12	
	0.1 м	DC3	PNP	С кабелем	XUB4BP A NL2	XUB4AP A NL2	
				С разъемом 4P	XUB4BP A NM12	XUB4AP A NM12	
			NPN	С кабелем	XUB4BN A NL2	XUB4AN A NL2	
			С разъемом 4P	XUB4BN A NM12	XUB4AN A NM12		
Поляризов. отраж. 	2 м	DC3	PNP	С кабелем	XUB9BP A NL2	XUB9AP A NL2	
				С разъемом 4P	XUB9BP A NM12	XUB9AP A NM12	
				NPN	С кабелем	XUB9BN A NL2	XUB9AN A NL2
				С разъемом 4P	XUB9BN A NM12	XUB9AN A NM12	
	Принадлежности: отражатель				XUZC50	XUZC50	

Отражение 	4 м	DC3	PNP	С кабелем	XUB1BP A NL2	XUB1AP A NL2	
				С разъемом 4P	XUB1BP A NM12	XUB1AP A NM12	
				NPN	С кабелем	XUB1BN A NL2	XUB1AN A NL2
				С разъемом 4P	XUB1BN A NM12	XUB1AN A NM12	
	Принадлежности: отражатель				XUZC50	XUZC50	

Зона чувствительности			M18 металл		M18 пластик		
Сквозной луч 	15 м	DC3	PNP	С кабелем	XUB2BP A NL2R	XUB2AP A NL2R	
				С разъемом 4P	XUB2BP A NM12R	XUB2AP A NM12R	
				NPN	С кабелем	XUB2BN A NL2R	XUB2AN A NL2R
				С разъемом 4P	XUB2BN A NM12R	XUB2AN A NM12R	
	Принадлежности: передатчик				XUB2BKS NL2T	XUB2AKS NL2T	
				С разъемом 4P	XUB2BKSNM12T	XUB2AKSNM12T	
Функция выхода				HO	A	A	
				H3	B	B	

Зона чувствительности			M18 металл		M18 пластик	
Авт. настр. режима обнаруж. 	DC3	PNP	С кабелем	XUB0BPSNL2	XUB0APSNL2	
			С разъемом 4P	XUB0BPSNM12	XUB0APSNM12	
			NPN	С кабелем	XUB0BNSNL2	XUB0ANSNL2
			С разъемом 4P	XUB0BNSNM12	XUB0ANSNM12	
	Зона чувствительности				Погашение фона: 0.12 м	Рассеивание: 0.3 м
	Функция выхода				Поляризов. отраж.: 2 м	Сквозной луч: 18 м
Принадлежности: передатчик				DC		
				С кабелем	XUB0BKS NL2T	XUB0AKS NL2T
				С разъемом 4P	XUB0BKSNM12T	XUB0AKSNM12T

Отражатели

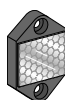

XUZC24

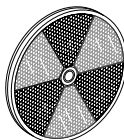

XUZC80



XUZC50

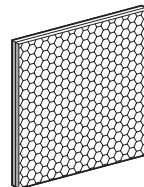

XUZC100

Компоненты для монтажа 3D



Кронштейн с шарниром для датчиков и отражателя XUZC50

XUB	XUZB2003
XUM0	XUZM2003
XUK...	XUZK2003
XUX...	XUZX2003

Подключение XU

M8	Кабели с гнездовыми разъемами	
	Прямой	Угловой
4-конт.	2 м XZCP0941L2	XZCP1041L2
	5 м XZCP0941L5	XZCP1041L5
	10 м XZCP0941L10	XZCP1041L10

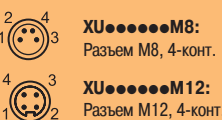

Датчики: OsiSense XU



Миниатюрные

Компактные 50x50 мм

Компактные 92x71 мм

Длина	Тип	Выход	Соединение	Модель	Длина	Тип	Выход	Соединение	Модель				
1 м	DC3	PNP	С кабелем	XUK5AP A NL2	2.1 м	DC3	PNP	Клеммы	XUX5AP A NT16				
			С разъемом 4P	XUK5AP A NM12				С разъемом 4P	XUX5AP A NM12				
			NPN	С кабелем				XUK5AN A NL2	NPN	Клеммы	XUX5AN A NT16		
				С разъемом 4P				XUK5AN A NM12		С разъемом 4P	XUX5AN A NM12		
5 м	DC3	PNP	С кабелем	XUK9AP A NL2	11 м	DC3	PNP	Клеммы	XUX9AP A NT16				
			С разъемом 4P	XUK9AP A NM12				С разъемом 4P	XUX9AP A NM12				
			NPN	С кабелем				XUK9AN A NL2	NPN	Клеммы	XUX9AN A NT16		
				С разъемом 4P				XUK9AN A NM12		С разъемом 4P	XUX9AN A NM12		
7 м	DC3	PNP	С кабелем	XUK1AP A NL2	14 м	DC3	PNP	Клеммы	XUX1AP A NT16				
			С разъемом 4P	XUK1AP A NM12				С разъемом 4P	XUX1AP A NM12				
			NPN	С кабелем				XUK1AN A NL2	NPN	Клеммы	XUX1AN A NT16		
				С разъемом 4P				XUK1AN A NM12		С разъемом 4P	XUX1AN A NM12		
15 м	DC3	PNP	С кабелем	XUK2AP A NL2R	40 м	DC3	PNP	Клеммы	XUX2AP A NT16R				
			С разъемом 4P	XUK2AP A N M12R				С разъемом 4P	XUX2AP A NM12R				
			NPN	С кабелем				XUK2AN A NL2R	NPN	Клеммы	XUX2AN A NT16R		
				С разъемом 4P				XUK2AN A NM12R		С разъемом 4P	XUX2AN A NM12R		
30 м	DC3	PNP	С кабелем	XUK2AKSNL2T	40 м	DC3	PNP	Клеммы	XUX0AKSAT16T				
			С разъемом 4P	XUK2AKSNM12T				С разъемом 4P	XUX0AKSAM12T				
			AC/DC	Релейн.				С кабелем	XUK2ARCNL2R	AC/DC	Релейн.	Клеммы	XUX2ARCNT16R
								С кабелем	XUK2ARCNL2T			Клеммы	XUX0ARCTT16T

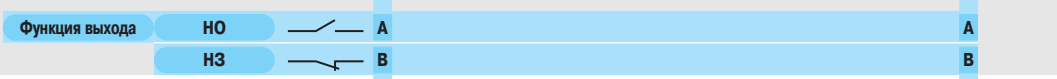

Модель	Тип	Соединение	Модель	Тип	Соединение	Модель	Тип	Соединение	Модель
XUM0APSA2	DC3 PNP/NPN	С кабелем	XUK0AKSAL2	DC3 PNP/NPN	Клеммы	XUX0AKSAT16	DC3 PNP/NPN	Клеммы	XUX0AKSAT16
XUM0APSAM8		С разъемом 4P	XUK0AKSAM12		С разъемом 4P	XUX0AKSAM12			
XUM0ANSAL2	AC/DC	Релейн.	С кабелем	XUK0ARCTL2	AC/DC	Релейн.	Клеммы	XUX0ARCTT16	
XUM0ANSAM8									
BGS: 0.1 м	D: 0.4 м	Погашение фона: 0.28 м	Рассеивание: 0.8 м	Погашение фона: 1.3 м	Рассеивание: 2 м				
P: 3 м	TB: 10 м	Поляризов. отраж.: 4 м	Сквозной луч: 30 м	Поляризов. отраж.: 11 м	Сквозной луч: 40 м				
XUM0AKSAL2T	DC	С кабелем	XUK0AKSAL2T	DC	Клеммы	XUX0AKSAT16T			
		С разъемом 4P	XUK0AKSAM12T		С разъемом 4P	XUX0AKSAM12T			
XUM0AKSAM8T	AC/DC	С кабелем	XUK0ARCTL2T	AC/DC	Клеммы	XUX0ARCTT16T			

Кронштейн с шарниром для датчиков и отражателя

XUZK2004

Стержень M12 для шарнира

XUZ2001

Фиксирующий кронштейн для стержня M12

XUZ2003

Другие варианты крепления

Стандартные скобы	Скоба с шарниром
XUV XUZA118 (нержавеющая сталь)	XUZA218 (пластик)
XUM XUZAM02	-
XUK XUZA51	-
XUH XUZX2000	-

DC3 24 В

AC/DC (релейн.) 24...240 В

Кабели с гнездовыми разъемами

M12	Прямой	Угловой	Угловой PNP LED
4-конт. 2 м	XZCP1141L2	XZCP1241L2	XZCP1340L2
5 м	XZCP1141L5	XZCP1241L5	XZCP1340L5
10 м	XZCP1141L10	XZCP1241L10	XZCP1340L10

Гнездовые разъемы

M12	Прямой	Угловой
4-конт. (1)	XZCC12FDM40B	XZCC12FCM40B
4-конт. (2)	XZCC12FDP40B	XZCC12FCP40B

(1) Стальное кольцо. (2) Пластиковое кольцо.